

ecoair®

DC18 MK2 / DC26

DC-100019

DC-100020

Osuszacz kondensacyjny

instrukcja
obsługi



Koniecznie przeczytaj przed
pierwszym użyciem urządzenia i
zachowaj na przyszłość.

Wejdź na [ecoair.org](https://www.ecoair.org)
i zarejestruj swoje urządzenie

Witamy!

Dziękujemy i gratulujemy wyboru osuszacza EcoAir, który pomoże poprawić jakość powietrza w Twoim otoczeniu. Wewnątrz znajdziesz wiele pomocnych wskazówek, jak efektywnie używać i konserwować osuszacz. Niewielka pielęgnacja zapobiegawcza pomoże Ci zaoszczędzić pieniądze i przedłużyć żywotność osuszacza.

Zadaniem osuszacza jest usunięcie nadmiaru wilgoci z powietrza poprzez wykrywanie poziomu wilgotności w pomieszczeniu. Utrzymując wilgotność na zalecanym poziomie, osuszacz zwalcza wilgoć domową, pleśń i grzyby. Osuszacze mogą pomóc zmniejszyć objawy astmy, alergii i innych chorób układu oddechowego. Można ich również używać do szybszego suszenia prania i kontrolowania uszkodzeń cennych rzeczy i mebli spowodowanych wilgocią (takich jak następstwa powodzi, wycieków lub podciąganej wilgoci).

NAJWAŻNIEJSZE INFORMACJE O WILGOTNOŚCI

W powietrzu zawsze będzie para wodna. Para wodna (powszechnie znana jako wilgoć) w powietrzu jest mierzona w % wilgotności względnej (RH). Wilgotność względna to stosunek rzeczywistej ilości pary wodnej w powietrzu do ilości, jaką mogłoby ono utrzymać w stanie nasycenia, wyrażony w procentach. Za dużo lub za mało wilgoci w naszych domach może być niezdrowe i niewygodne. Optymalny poziom wilgotności wynosi od 40% do 60% (RH), gdzie czujemy się najbardziej komfortowo.

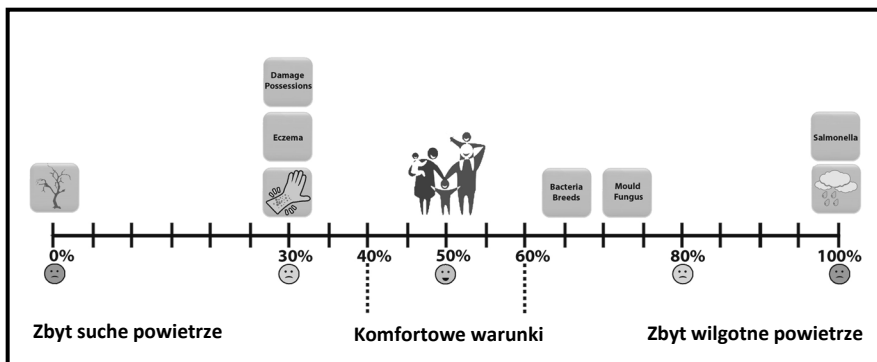

Niska wilgotność

Niska wilgotność w pomieszczeniu powoduje nadmierne wysuszenie, które może prowadzić do podrażnień skóry, takich jak egzema, popękana skóra i suchy nos. Może również uszkodzić mienie, takie jak drewniane meble, instrumenty muzyczne i dzieła sztuki.

Wysoka wilgotność

Wysoka wilgotność w pomieszczeniu powoduje zawilgocenie i kondensację. Wilgoć pozostawiona przez kondensację może uszkodzić tynk, tapetę, meble, pojazdy, drewniane okna, drzwi i ubrania. Może być szkodliwe dla naszego zdrowia, ponieważ zapewnia warunki do rozwoju bakterii, pleśni i grzybów.

Utrzymanie bezpiecznego poziomu wilgotności

Utrzymanie stałego zakresu wilgotności jest ważne, aby zachować w dobrym stanie meble, obrazy, ramy drzwi i okien. Wysoka wilgotność powoduje pęcznienie, korozję, mięknięcie klejów i farb. Niska wilgotność powoduje kurczenie się, pękanie, wypaczenie powierzchni drewna oraz szczeliny w fugach, drzwiach i oknach. Częste zmiany poziomu wilgotności mogą przyspieszyć uszkodzenia mienia i rzeczy.

Kondensacja

Im cieplejsze powietrze, tym więcej wilgoci może pomieścić powietrze. Tak więc, gdy powietrze w domu staje się zimniejsze, zawartość wilgoci w powietrzu staje się nasycona i staje się cięższe, co skutkuje koncentracją wilgoci w najzimniejszych częściach domu, zwłaszcza na oknach, lustrach łazienkowych i ścianach. To właśnie kondensacja spowodowana nagłym wzrostem wilgotności - m.in. gotowaniem, prysznicem, suszeniem ubrań, niedostateczną wentylacją i złą izolacją termiczną.

Kondensacja nie znika natychmiast, nawet przy włączonym osuszaczu. Jeśli na przykład na oknach pojawi się nadmierna kondensacja, warto je otworzyć, aby usunąć nadmiar wilgoci na kilka minut. Zajmie trochę czasu, zanim kondensacja ogólnie zwiększy wilgotność w pomieszczeniu. Gdy poziom wilgotności w pomieszczeniu wokół osuszacza wzrośnie powyżej poziomu ustawionego w osuszaczu, rozpocznie się proces osuszania.

Ważne informacje dot. bezpieczeństwa

Używaj tego urządzenia wyłącznie w sposób opisany w niniejszej instrukcji obsługi. Podobnie jak w przypadku każdego urządzenia elektrycznego, instrukcje mają na celu opisanie jak największej liczby sytuacji. Podczas obsługi i instalacji tego urządzenia należy zachować ostrożność i zdrowy rozsądek.

- Nie należy zmieniać ani modyfikować w żaden sposób właściwości urządzenia. W przypadku konieczności naprawy należy skontaktować się z Autoryzowanym Centrum Serwisowym EcoAir. Samoobsługa lub nieautoryzowane serwisowanie może być niebezpieczne.
- Urządzenie musi być zainstalowane zgodnie z odpowiednimi prawodawstwem krajowym.
- Urządzenie nie jest przeznaczone do użytku przez osoby (w tym dzieci) o zmniejszonych zdolnościach fizycznych, sensorycznych lub umysłowych lub z brakiem doświadczenia i wiedzy, chyba że otrzymał nadzór lub instrukcje dotyczące korzystania z urządzenia przez osobę odpowiedzialną za ich bezpieczeństwo.
- Należy nadzorować dzieci i zwierzęta domowe, aby nie bawiły się urządzeniem.
- Nie należy używać urządzenia, jeśli przewód zasilający jest uszkodzony - musi zostać wymieniony przez Autoryzowane Centrum Serwisowe EcoAir.
- Urządzenie należy zawsze ustawiać w pozycji pionowej na równej powierzchni, aby uniknąć uszkodzeń podczas użytkowania, transportu i przechowywania.
- Urządzenie musi być podłączone do uziemionego gniazdka z 3 bolcami. Należy upewnić się, że napięcie odpowiada specyfikacjom znamionowym. W razie wątpliwości należy skontaktować się z wykwalifikowanym technikiem.
- Nie należy używać z przedłużaczami lub multigniazdami. Nie wolno również ciągnąć ani napinać przewodu zasilającego podczas przenoszenia urządzenia.
- Przed czyszczeniem lub konserwacją należy odłączyć urządzenie od zasilania.
- Urządzenia nie wolno umieszczać ani używać w miejscach, w których atmosfera może zawierać łatwopalne gazy, oleje, siarkę lub rozpuszczalniki lub w pobliżu źródeł ciepła (takich jak grzejniki lub serwernownie) lub nadmiernego zapylenia.
- Nie kłaść ani nie opierać żadnych przedmiotów na urządzeniu i nie przykrywać go podczas użytkowania. Konieczne jest przestrzeganie minimalnej wielkości pomieszczenia do przechowywania i obsługi urządzenia.
- Niezbędna wolna przestrzeń wokół urządzenia to co najmniej 40 cm.
- Filtry należy czyścić co ok. 2 tygodnie. Urządzenie może pracować wyłącznie z czystym filtrem.
- Aby uchronić się przed porażeniem prądem elektrycznym, nie należy zanurzać ani przyskać urządzenia ani żadnej jego części wodą.
- Wlot i wylot powietrza mogą być zasłonięte w czasie pracy urządzenia.
- Do wlotu i wylotu powietrza nie należy wkładać żadnych przedmiotów.
- Urządzenie nie może być narażone na stałą ekspozycję na promienie słoneczne.
- Przed wyjęciem wtyczki z gniazdka należy wyłączyć urządzenie.
- Urządzenie nie może pozostawać włączone przed dłuższy czas bez nadzoru.
- Użytkownicy powinni mieć suche ręce w czasie obsługi urządzenia.
- Urządzenie może pracować w określonym zakresie temperatur.
- Przewód zasilający nie może znajdować się pod dywanem czy wykładziną. Nie powinien stwarzać również ryzyka potknięcia.
- Urządzenie jest przeznaczone do osuszania pomieszczeń mieszkalnych i nie może być używane do innych celów.
- To urządzenie nie może być używane na zewnątrz ani w pomieszczeniach takich jak łazienka.
- Nie należy używać funkcji prania przez dłuższy czas bez nadzoru. W czasie suszenia prania nie należy ustawiać prania bezpośrednio na urządzeniu. Należy upewnić się, że odległość prania od urządzenia wynosi co najmniej 40 cm.

Czynnik chłodniczy R290



R290

Urządzenie zawiera gaz R290

Nasz osuszacz zawiera niezanieczyszczający środowisko czynnik chłodniczy R290, który pomaga zmniejszyć potencjał globalnego ocieplenia. Ten czynnik chłodniczy jest zgodny z europejskimi dyrektywami środowiskowymi.

Istnieje kilka ważnych środków ostrożności, których należy przestrzegać:

1. Nie używaj tych urządzeń w pokojach mniejszych niż pokazano w tabeli poniżej dla każdego z modeli, aby zapobiec pożarom, wybuchom.

Model	Minimalna przestrzeń (m ²)	Zawartość R290
DC18 MK2	4m ²	55g
DC26	4m ²	75g

2. Nie używaj tych urządzeń w pomieszczeniu z ciągłymi źródłami zapłonu, takimi jak otwarty ogień, urządzenia gazowe, grzejniki elektryczne, palenie papierosów i inne źródła zapłonu.
3. Zawsze przechowuj te urządzenia w dobrze wentylowanym miejscu o minimalnym rozmiarze pokazanym w powyższej tabeli.
4. Stosuj się do wymagań dotyczących wentylacji.
5. Nigdy nie próbuj samodzielnie serwisować ani naprawiać urządzeń, zawsze upewnij się, że są one serwisowane wyłącznie przez zatwierdzonego inżyniera EcoAir przy użyciu oryginalnych części EcoAir.
6. Jeśli te urządzenia są instalowane, obsługiwane lub przechowywane w miejscu niewentylowanym, pomieszczenie to musi być zaprojektowane tak, aby zapobiegać gromadzeniu się wycieków czynnika chłodniczego. Nagromadzenie się wycieków czynnika chłodniczego w niewentylowanym pomieszczeniu może spowodować zapłon z innych przyczyn, takich jak iskry, dymienie lub otwarty ogień z innych urządzeń lub przyczyn, takich jak grzejniki elektryczne, piece lub inne źródła zapłonu w okolicy.

Okablowanie wtyczki BS

W przypadku konieczności wymiany wtyczki należy pamiętać, że przewody w przewodzie zasilającym są oznaczone kolorami w następujący sposób:

NIEBIESKI - NEUTRALNY

BRAZOWY – NA ŻYWO

ZIELONY I ŻÓŁTY - ZIEMIA

W przypadku, gdy kolory przewodów w przewodzie zasilającym tego urządzenia nie odpowiadają kolorowym oznaczeniom identyfikującym zaciski we wtyczce, należy postępować w następujący sposób:

1. NIEBIESKI przewód jest NEUTRALNY i musi być podłączony do zacisku oznaczonego literą N lub kolorem CZARNYM.
2. BRAZOWY przewód jest POD NAPIĘCIEM i musi być podłączony do zacisku oznaczonego literą L lub kolorem CZERWONYM.
3. ZIELONY/ŻÓŁTY to UZIEMIENIE i musi być podłączony do zacisku oznaczonego literą E lub kolorem ZIELONYM lub ZIELONYM/ŻÓŁTYM.
4. Zawsze upewnij się, że uchwyt przewodu jest prawidłowo ustawiony i zamocowany.
5. Jeśli używana jest wtyczka z bezpiecznikiem 10 A (BS 1363), musi być ona wyposażona w bezpiecznik 10 A lub 13 A. W razie wątpliwości skonsultuj się z wykwalifikowanym elektrykiem.

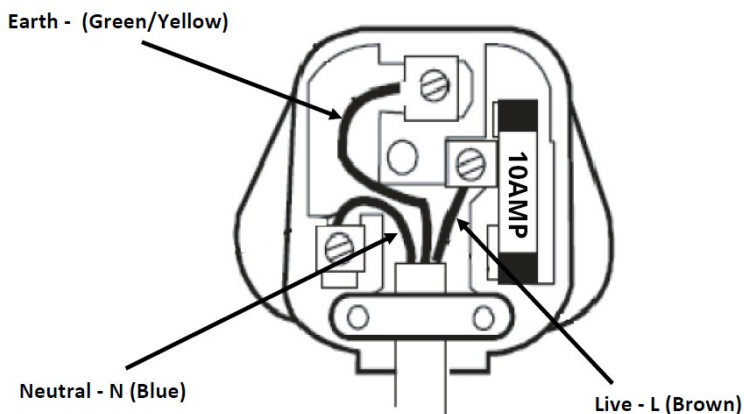

Należy pamiętać, że zaciski uziemienia, neutralny i pod napięciem są oznaczone odpowiednio jako E , N i L.

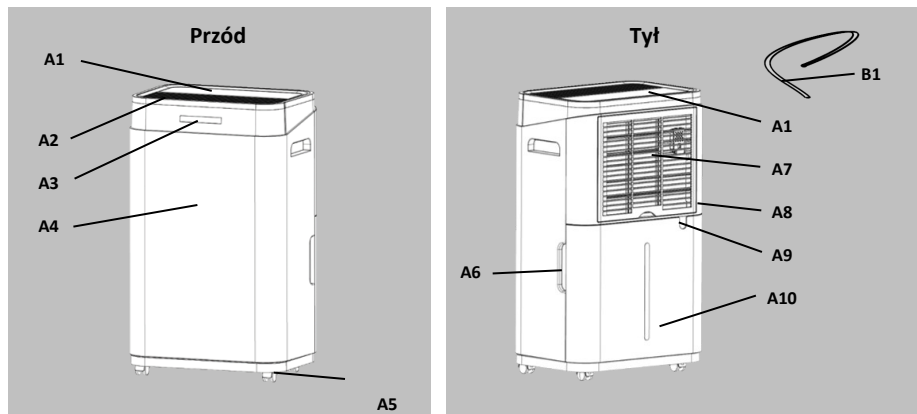

Urządzenie i akcesoria

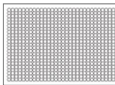

Lista akcesoriów

		
B1	B2	B3

Opis	
Kod	Opis
A1	Panel kontrolny
A2	Wylot powietrza
A3	Wskaźnik wilgotności
A4	Panel przedni
A5	Kółka
A6	Uchwyt
A7	Wlot powietrza / filtr powietrza
A8	Panel tylny
A9	Ciągły wylot drenażowy
A10	Zbiornik na wodę
Kod	Opis
B1	Ciągły wąż spustowy
B2	Filtr węglowy
B3	Instrukcja obsługi

Ustawienie urządzenia

GDZIE UMIEŚCIĆ OSUSZACZ?

Urządzenie powinno znajdować się w bezpiecznej odległości od ściany oraz z dala od bezpośredniego światła.

WSKAZÓWKĄ: Umieść osuszacz w najbardziej wilgotnym pomieszczeniu lub gdzieś centralnie (na półpiętrze lub korytarzu). Dopóki drzwi wewnętrzne są otwarte, nadmiar wilgoci ze wszystkich pomieszczeń w domu będzie naturalnie migrował do osuszacza i zostanie przetworzony.

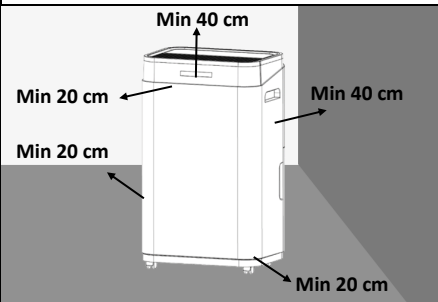

NIE UMIESZCZAJ PRZEDMIOTÓW NA URZĄDZENIU

Upewnij się, że wlot powietrza (A7) i wylot powietrza (A2) nie są zasłonięte. Przeszkoda spowoduje przegrzanie i awarię.

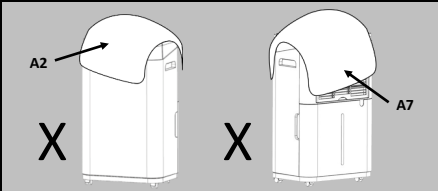

SUSZENIE PRANIA

Nigdy nie kładź mokrego prania na urządzeniu. Susz pranie na stojaku w odległości co najmniej 40 cm.

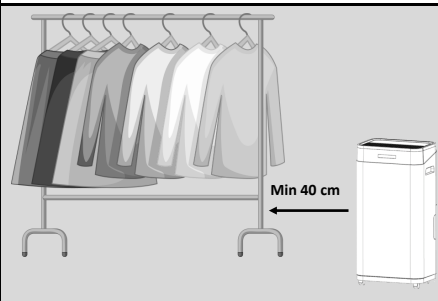

ROZMIAR POMIESZCZENIA



Nigdy nie używaj w małej przestrzeni (schowek na miotły, kotłownia, pomieszczenia niewentylowane, w pobliżu źródeł ciepła takich jak grzejnik, suszarka bębnowa, kuchenka). Minimalny rozmiar pokoju to 4m².

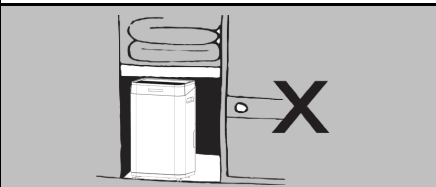

UNIKAJ KONTAKTU Z WODĄ

- Nie myj urządzenia ani nie zanurzaj go w wodzie
- Nie dopuszczaj do kapania wody na urządzenie

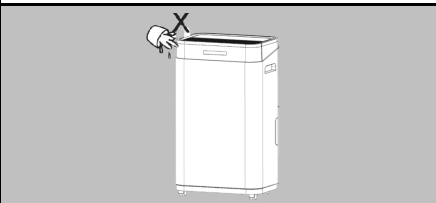

UMIEŚĆ NA RÓWNEJ PODŁODZE

- Zawsze używaj urządzenia na równym podłożu, aby uniknąć wycieków
- Jeśli urządzenie stoi na dywanie, upewnij się, że stoi stabilnie i poziomo

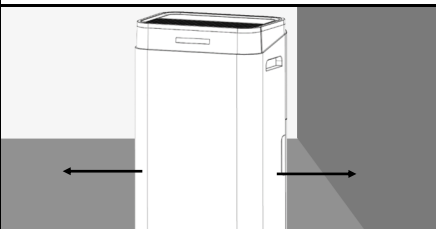

WAŻNE

- Nie przesuвай urządzenia ani nie wyjmuj zbiornika na wodę, gdy osuszacz pracuje. Może to spowodować uszkodzenie, porażenie prądem, wyciek wody lub rozlanie.
- Po wyłączeniu osuszacza wentylator będzie pracował jeszcze przez 2 min. Pomaga w chłodzeniu i ochronie wewnętrznych elementów. Nie wyciągaj wtyczki z gniazdka, poczekaj na zatrzymanie się wentylatora.
- Dbaj o filtr, zwłaszcza w przestrzeniach mocno zakurzonych.

INSTALACJA

Przeczytaj przed instalacją

Znajdź odpowiednią pozycję

Umieść osuszacz w najbardziej wilgotnym pomieszczeniu lub gdzieś centralnie, jak półpiętro lub korytarz. Dopóki drzwi wewnętrzne są otwarte, nadmiar wilgoci z całego pomieszczenia w domu będzie naturalnie migrował do osuszacza i zostanie przetworzony.

- Jeśli występuje problematyczny obszar lub pomieszczenie o wysokim poziomie wilgotności, użyj higrometru do pomiaru (dostępny do zakupu na stronie ecoair.org) w obiekcie.
- Należy zapoznać się z ważnymi środkami bezpieczeństwa przedstawionymi na poprzednich stronach podczas ustawiania osuszacza, takimi jak bezpieczna odległość od ściany, unikanie zamkniętych przestrzeni, upewnienie się, że podłoga jest równa i pozioma.

Instalacja osuszacza powietrza

- Rozpakuj osuszacz i podłącz do gniazdka.
- Zapewnij minimalną odległość wokół osuszacza.
- Sprawdź, czy osuszacz jest wypoziomowany, aby uniknąć wycieków wody.
- Włącz osuszacz, aby rozpocząć osuszanie.

Pierwsze uruchomienie



- Przy pierwszym użyciu osuszacza będzie ciężko pracować, aby obniżyć wilgotność w pomieszczeniu do ustawionej wilgotności docelowej. Jest to czas, kiedy będzie zbierał dużo wody i będzie wymagał częstszego opróżniania. Gdy pomieszczenie stanie się bardziej suche, osuszacz zacznie zbierać mniej wody. To normalne.
- Po przywróceniu zasilania po przerwie w zasilaniu osuszacz będzie kontynuował pracę z ustawieniami wybranymi przed awarią zasilania.

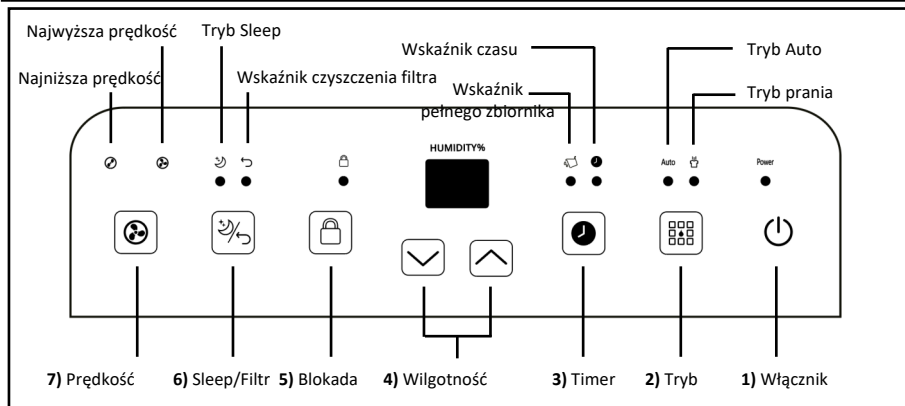

Panel kontrolny



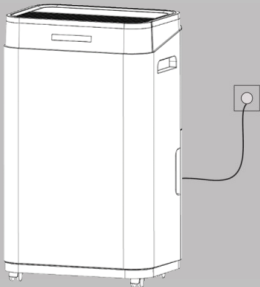

1. **Włącznik** WŁĄCZA lub WYŁĄCZA osuszacz. Sprężarka wyłącza się natychmiast, a wentylator wyłącza się z opóźnieniem 30 sekund. Po przerwie w zasilaniu urządzenie automatycznie uruchamia się ponownie z ustawieniami ostatniej operacji.
2. **Tryb** umożliwia przełączanie trybów pracy.
3. **Timer** - pozwala zaprogramować czas włączenia
4. **Wilgotność** - umożliwia ustawienie poziomu wilgotności
5. **Blokada** przytrzymany przez 5 sekund włącza/wyłącza blokadę
6. **Sleep/Filtr** Przytrzymany przez 2 sekundy włącza tryb sleep. Informuje o zużyciu filtra. Po wymianie filtra należy przytrzymać przez 5 sekund, żeby zresetować ustawienia.
7. **Prędkość** - - pozwala ustawić wybraną prędkość wentylatora
8. **Wskaźnik wilgotności** - kolorowe wskaźniki wilgotności powietrza

Wskaźnik	Informacja
NIEBIESKI	Poziom wilgotności poniżej 40%.
ZIELONY	Wilgotność na poziomie 40-60%
CZERWONY	Wysoka wilgotność powyżej 60%

W c enie/wy c enie 	
<p>Wskazanie wilgotności w jednostkach</p> <p>Wykres liniowy z 10 pionowymi słupkami i liniami poziomymi, służący do pomiaru wilgotności.</p>	<p>Wykres liniowy z 10 pionowymi słupkami i liniami poziomymi, służący do pomiaru wilgotności.</p>
	
<p> Low Fan Speed</p>	<p>•</p>
<p> High Fan Speed</p>	<p>•</p>
<p>Auto Auto Mode</p>	

Kontrola wilgotności	
 <p>Increase Humidity / Timer Button</p>	<ul style="list-style-type: none"> Regulacja wilgotności w zakresie od 30% do 80% co 5%; Możliwość programowania automatycznego włączenia po 1-24 godz.
 <p>Decrease Humidity / Timer Button</p>	<ul style="list-style-type: none"> Regulacja wilgotności w zakresie od 80% do 30% co 5%; Możliwość programowania automatycznego wyłączenia po 1-24 godz.
<p>Urządzenie wskazuje aktualny poziom wilgotności otoczenia.</p>	
<p>Na wyświetlaczu pojawi się rzeczywista wilgotność w pomieszczeniu kilka sekund po ustawieniu poziomu wilgotności na panelu sterującym.</p>	

TIMER	
Programowanie wyłączenia	
	<ul style="list-style-type: none">Naciśnij przycisk timera podczas pracy urządzenia.Zaświeci się wskaźnik timera. Następnie naciśnij przyciski zwiększania i zmniejszania wilgotności (4), aby ustawić godziny.: 0-24. Spowoduje to wyłączenie osuszacza.Po wyłączeniu osuszacza należy odczekać 3 minuty przed wznowieniem pracy
Programowanie włączenia	
<ul style="list-style-type: none">W trybie czuwania naciśnij przycisk timera, aby włączyć osuszacz po ustalonych odstępach czasu między 0 a 24 godzinami.Jeśli osuszacz jest podłączony do sieci, włączy się po upływie wybranego czasu.Osuszacz będzie działał z wybranymi ustawieniami, zanim został przełączony w tryb czuwania. Osuszanie będzie kontynuowane do momentu osiągnięcia ustawionej wilgotności, zmiany ustawień, napełnienia zbiornika wody lub wyłączenia urządzenia.Jeśli ustawiona wilgotność jest wyższa niż wilgotność otoczenia, osuszacz włączy się, ale nie osuszy powietrza, dopóki ustawienia wilgotności nie zostaną wyregulowane.	
Uwaga: Odczekaj 3 minuty przed wznowieniem pracy. Po zatrzymaniu osuszacza (poza zapełnieniem zbiornika) nie uruchomi się on ponownie przez około 3 minuty. Ma to na celu ochronę osuszacza i nie jest usterką. Działanie zostanie automatycznie wznowione po 3 minutach.	

TRYB SUSZENIA PRANIA	
Jednostka działa w sposób ciągły, aż zbiornik na wodę będzie pełny lub osuszacz zostanie wyłączony ręcznie. W tym trybie urządzenie działa przy maksymalnej prędkości, aby tak szybko osuszyć powietrze w pomieszczeniu. Podczas eksploatacji obecna wilgotność jest pokazana na wyświetlaczu.	
Uwaga: Zalecamy oszczędne uruchamianie trybu prania, ponieważ może on przesuszyć otoczenie. Używaj maksymalnie 2-8 h dziennie.	

Wskaźnik pełnego zbiornika	
	<ul style="list-style-type: none">Wskaźnik zapala się, gdy zbiornik jest pełny lub nieprawidłowo włożony. Osuszacz automatycznie się wyłączy. Kontrolka zmieni kolor na czerwony, a osuszacz wyemituje 3 sygnały dźwiękowe.Wymij zbiornik na wodę, opróżnij go i prawidłowo załad.
UWAGA: <ul style="list-style-type: none">W trybie uśpienia brak 3 sygnałów dźwiękowych.Gdy zbiornik na wodę jest pełny lub wyjęty, elementy sterujące są wyłączone.	

BLOKADA RODZICIELSKA	
Aby aktywować, naciśnij i przytrzymaj przez 5 sekund, aż zaświecą się kontrolki (funkcja działa tylko przy włączonym urządzeniu). Blokada rodzicielska zablokuje wszystkie ustawienia do momentu dezaktywacji przez naciśnięcie i przytrzymanie przycisku blokady rodzicielskiej przez 5 sekund.	

TRYB SLEEP/ FILTR	
<ul style="list-style-type: none">Naciśnij, aby włączyć lub wyłączyć tryb uśpienia (przytrzymaj przez 2 sekundy).Jeśli zapali się wskaźnik filtra, należy sprawdzić/ wyczyścić/wymienić filtr przeciwpyłowy. Następnie można zresetować wyświetlacz, naciskając i przytrzymując (co najmniej 5 sekund) przycisk Sleep/ Reset.	

PRAKTYCZNE FUNKCJE
Automatyczne ponowne uruchomienie — po przywróceniu zasilania po awarii zasilania urządzenie będzie nadal działać z ustawieniami wybranymi przed awarią zasilania.
Automatyczne odszranianie — gdy na węzownicach parownika gromadzi się szron, sprężarka wyłączy się, a wentylator będzie pracował, dopóki szron nie zniknie.
Automatyczne wyłączenie - osuszacz wyłączy się automatycznie, gdy zbiornik zostanie napełniony lub usunięty, a także po osiągnięciu ustawionej wilgotności.

Opróżnianie zbiornika na wodę

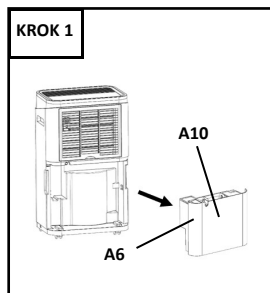

Wysuń zbiornik na wodę

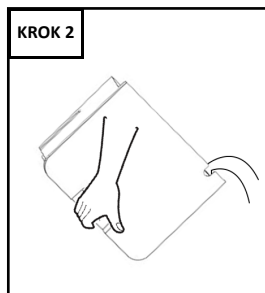

Wylej wodę ze zbiornika

Wskaźnik poziomu wody zapala się, gdy zbiornik na wodę jest pełny. Urządzenie przestanie działać. Przed wyjęciem zbiornika poczekaj ok. 10 minut, aby upewnić się, że cała zebrana woda ścieka do zbiornika na wodę.

1. Aby wyjąć zbiornik na wodę (A10), wysuń go delikatnie, chwytając boczny uchwyt (A6) i ostrożnie wyciągnij.
2. Wylej wodę, przechylając zbiornik na wodę (patrz rysunek: krok 2) w prawą stronę. W razie potrzeby wyczyść zbiornik na wodę.
3. Włóż zbiornik na wodę z powrotem na właściwe miejsce. Kontrolka pełnego napełnienia wodą zapala się, gdy zbiornik na wodę nie jest prawidłowo umieszczony. Jeśli tak się stanie, włóż ponownie.

UWAGA :

- W razie potrzeby wyczyść zbiornik na wodę łagodnym detergentem. Nie używaj rozpuszczalników, środków ściernych ani gorącej wody.
- Podczas czyszczenia zbiornika na wodę należy zachować ostrożność, aby nie uszkodzić pływaka.
- Nie przechylać osuszacza podczas wyjmowania zbiornika na wodę. Ma to na celu zapobieganie wyciekowi wody, który może spowodować porażenie prądem.

Czyszczenie, konserwacja i przechowywanie

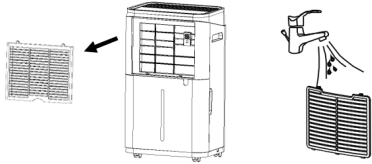
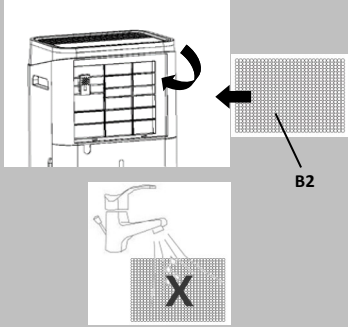
Krok 1 - czyszczenie filtra	Krok 2 - wymiana filtra
	
<p>1. Wyłącz urządzenie i odczekaj 5 minut, następnie odłącz od prądu i wyjmij filtr.</p>	<p>Do tego osuszacza można dokupić filtr węglowy (B2). Delikatnie naciśnij dwa zatrzaski, aby otworzyć szczelinę i włóż filtr węglowy do filtra w ramie. Nie czyść filtra węglowego wodą!</p> <p>Zaleca się wymianę filtra zewnętrznego co 6 miesięcy w celu uzyskania optymalnej wydajności i standardów higieny.</p>
<p>2. Wyczyść filtr za pomocą szczoteczki lub odkurzacza.</p>	
<p>3. Włóż filtr ponownie.</p>	
<p>Wskazówka: Czyść filtr co 2 tygodnie, aby utrzymać czyste powietrze i przedłużyć żywotność osuszacza. Częstotliwość będzie zależała od warunków eksploatacji.</p> <p>Uwaga: Jeśli filtr jest pokryty kurzem, wpłynie to na przepływ powietrza i wydajność osuszacza.</p>	
Krok 3 - konserwacja osuszacza	Krok 4 - przechowywanie osuszacza
<p>1. Wyłącz osuszacz, odczekaj 5 minut i odłącz urządzenie od prądu.</p>	<p>1. Wyłącz osuszacz, odczekaj 5 minut i odłącz urządzenie od prądu.</p>
<p>2. Wyczyść powierzchnię wilgotną ściereczką.</p>	<p>2. Zostaw osuszacz do wyschnięcia przez ok. dobę. Wyczyść i wysusz zbiornik na wodę.</p>
<p>3. Po czyszczeniu dokładnie osusz ręcznikiem.</p>	<p>3. Wyczyść osuszacz i filtr. Zabezpiecz osuszacz przed kurzem i schowaj w suchym miejscu.</p>
<p>UWAGA:</p> <ul style="list-style-type: none"> • Nie myj urządzenia ani nie zanurzaj go w wodzie. • Nie pozwól, aby woda dostała się do wlotu lub wylotu powietrza. • Podczas czyszczenia zbiornika na wodę zachowaj ostrożność, aby nie uszkodzić pływaka. 	<p>4. Zabezpiecz przed ekspozycją na słońce.</p>

Rozwiązywanie problemów

Przed skontaktowaniem się z pomocą techniczną, sprawdź poniższe punkty

PROBLEM	PRZYCZYNA	ROZWIĄZANIE
Urządzenie nie działa	Osuszacz nie jest podłączony lub nie ma zasilania	Podłącz osuszacz do sieci i włącz wtyczkę. Sprawdź główne zasilanie.
	Osuszacz osiągnął wstępnie ustawiony poziom wilgotności lub zbiornik jest pełny.	Osuszacz automatycznie wyłącza się, gdy wystąpi jeden z warunków. Zmień ustawienie wilgotności na niższą lub opróżnij zbiornik i wymień go prawidłowo.
	Zbiornik na wodę ma nieodpowiednią pozycję.	Zbiornik na wodę musi znajdować się na swoim miejscu i być pewnie osadzony.
	Awaria zasilania/nie można ustawić elementów sterujących	W celu ochrony sprężarki występuje zwłoka czasowa. Z tego powodu osuszacz może nie rozpocząć normalnego osuszania przez 3 minuty po ponownym włączeniu.
Funkcja osuszania nie działa	Zatkany filtr	Sprawdź, wyczyść lub wymień filtr.
	Wlot lub wylot powietrza jest zablokowany lub zakryty	Usuń przeszkodę.
Wskaźnik pełnego zbiornika świeci się	Zbiornik na wodę jest pełny lub nieprawidłowo zainstalowany	Opróżnij zbiornik i zamontuj go prawidłowo.
	Woda wycieka z krzywego zbiornika	Sprawdź pozycję zbiornika wody.
	Osuszacz stoi nierówno lub ma źle zamontowany zbiornik.	Upewnij się, że osuszacz znajduje się na płaskiej, równej powierzchni; wyjmij zbiornik i włóż go prawidłowo.
Nastąpił wyciek wody	Zniszczony zbiornik na wodę.	Wyjmij zbiornik na wodę, napełnij go wodą i sprawdź szczelność.
	Wąż jest zatkany lub luźny. Osuszacz działa w zbyt niskiej temperaturze.	Sprawdź ciągły wąż odpływowy i jego podłączenie. Upewnij się, że temperatura mieści się w zakresie temperatur roboczych.
Urządzenie nie biera wody	Za krótki czas na usunięcie wilgoci.	Przy pierwszej instalacji pozostaw na co najmniej 24 godziny.
	Pożądana wilgotność została osiągnięta.	Dopasuj ustawienia osuszacza.
	W pomieszczeniu jest bardzo zimno lub bardzo sucho.	Dostosuj ustawienie wilgotności lub zwiększ temperaturę w pomieszczeniu. Sprawdź temperaturę i wilgotność w pomieszczeniu.
	Filtr jest mocno zakurzony.	Wyczyść lub wymień filtr.
	Temperatura jest za wysoka.	Otwórz okno lub drzwi, by poprawić wentylację.
	Temperatura jest za niska.	Podnieś temperaturę w pomieszczeniu.

W mało prawdopodobnym przypadku wystąpienia problemu z produktem należy w pierwszej kolejności skorzystać z: **WSPARCIA TECHNICZNEGO ECOAIR**
www.ecoair.org/support

Rozwiązywanie problemów

Przed skontaktowaniem się z pomocą techniczną, sprawdź poniższe punkty.

PROBLEM	PRZYCZYNA	ROZWIĄZANIE
Duża głośność	Nieprawidłowo zamontowany zbiornik na wodę lub filtr. Osuszacz na nierównej powierzchni.	Sprawdź prawidłowość montażu. Ustaw osuszacz na równej powierzchni.
	Podczas przepływu powietrza przez osuszacz słychać dźwięk.	To normalne.
Pojawia się mróz na cewkach	Osuszacz został niedawno włączony lub temperatura w pomieszczeniu spadła poniżej 5°C	To normalne. Szron zwykle znika w ciągu 60 minut. Nie używaj osuszacza w temperaturach poniżej 5°C.
Dehumidifier Runs Continuous	Area to be dehumidified is too large/ High Humidity	The capacity of your dehumidifier may not be adequate.
Humidity Display shows "LO"	Actual humidity is below 20%	Normal. The compressor stops, and the fan keeps running.
Humidity Display shows "H1"	Actual humidity is above 90%	The environment has a High humidity
Humidity Display shows "CL"	The Actual temperature < 5°C	Increase the Actual temperature > 5°C
Humidity Display shows "CH"	The Actual temperature > 38°C	Decreased the Actual temperature to continue operation < 35°C
Humidity Display shows "E2"	Humidity sensor wet or failure.	clean or replace the humidity sensor.

In the unlikely event of a problem with your product, please refer in the first instance to:

ECOAIR TECHNICAL SUPPORT

www.ecoair.org/support